



S U M M I K □  
S U B W O O F E R S

OWNER'S MANUAL

*Dear Client,*

*thank you and congratulations for having purchased a Sumiko subwoofer, for listening to your audio-video system. Sumiko Subwoofer were designed to provide you with maximum levels of satisfaction immediately. As our aim is to ensure you get the best possible result when listening, and in complete safety, please read this instruction manual carefully before installing. Should you have any doubts or enquiries, please contact the technical staff of your sales point, the official Sumiko Subwoofer distributor in your country, or contact Sumiko directly.*

*Enjoy your music!*

*Cher Client,*

*Nous souhaitons vous remercier et vous féliciter d'avoir choisi un subwoofer Sumiko. Les subwoofers Sumiko sont conçus pour vous donner immédiatement le maximum de satisfaction. Toutefois, comme nous avons précisément intérêt à ce que vous obteniez les meilleurs résultats possibles dans l'écoute et que cela soit possible en toute sécurité, nous vous invitons à lire attentivement ce manuel d'instructions avant d'installer l'équipement. En cas de doute ou de questions à poser, n'hésitez pas à contacter le service technique de votre point de vente, le distributeur officiel de subwoofers Sumiko de votre pays ou prenez directement contact avec Sumiko.*

*Bonne écoute!*

# SAFETY INFORMATION

- 1.** Carefully read these instructions.
- 2.** Keep these instructions even for future readings.
- 3.** Heed all warnings.
- 4.** Follow all instructions.
- 5.** Do not use this equipment near water.
- 6.** Clean only with a dry cloth.
- 7.** Do not install the subwoofer in such a way to inhibit correct ventilation from the rear heat sink. Install in accordance with the manufacturer's instructions.
- 8.** Do not install near any heat sources such as radiators, heat registers, stoves, or other apparatus (including amplifiers) that produce heat.
- 9.** Do not defeat the safety purpose of the polarized or grounding-type plug. A polarized plug has two blades with one wider than the other. A grounding type plug has two blades and a third grounding prong. The wide blade or the third prong are provided for your safety. If the provided plug does not fit into your outlet, consult an electrician for replacement of the obsolete outlet.
- 10.** The apparatus must be connected to a mains socket that is connected to the earthing system.
- 11.** Protect the power cord from being walked on or pinched particularly at plugs, convenience receptacles, and the point where they exit from the apparatus.
- 12.** Only use attachments/accessories specified by the manufacturer.
- 13.** When a cart is used, use caution when moving the cart/apparatus combination to avoid injury from tip-over.
- 14.** Unplug this apparatus during lightning storms or when unused for long periods of time.
- 15.** Refer all servicing to qualified service personnel. Servicing is required when the apparatus has been damaged in any way, such as power-supply cord or plug is damaged, liquid has been spilled or objects have fallen into the apparatus, the apparatus has been exposed to rain or moisture, does not operate normally, or has been dropped.
- 16.** Do not expose this apparatus to dripping or splashing and ensure that no objects filled with liquids, such as vases, are placed on the apparatus.
- 17.** To completely disconnect this apparatus from the AC Mains, disconnect the power supply cord plug from the AC receptacle.
- 18.** The mains plug of the power supply cord shall remain readily operable.

# CONSIGNES DE SÉCURITÉ

- 1.** Lire attentivement ces instructions.
- 2.** Conserver ces instructions afin de pouvoir les consulter à l'avenir.
- 3.** Tenir compte de tous les avertissements.
- 4.** Suivre toutes les instructions.
- 5.** Ne pas utiliser cet appareil près de l'eau.
- 6.** Pour le nettoyage, utiliser uniquement un linge sec.
- 7.** Ne pas installer le subwoofer de façon à bloquer la ventilation du radiateur arrière. Installer conformément aux instructions du fabricant.
- 8.** Ne pas installer à proximité d'une source de chaleur telle qu'un radiateur, une grille de chauffage, un poêle ou tout autre appareil (y compris les amplificateurs) produisant de la chaleur.
- 9.** Ne pas supprimer la fonction de sécurité de la fiche polarisée ou de type mise à la terre. Une fiche polarisée comporte deux lames dont l'une est plus large que l'autre. Une fiche de type mise à la terre comporte deux lames, ainsi qu'une troisième broche de mise à la terre. La lame large ou la troisième broche de mise à la terre sont prévues pour votre sécurité. Si la fiche fournie ne s'adapte pas dans votre prise de courant, veuillez consulter un électricien pour qu'il remplace la prise obsolète.
- 10.** L'appareil doit être branché à une prise électrique connectée au système de mise à la terre.
- 11.** Protéger le cordon d'alimentation afin d'éviter de marcher dessus ou de le pincer, en particulier au niveau des fiches, des prises électriques et à l'endroit où ils sortent de l'appareil.
- 12.** N'utiliser que des fixations/accessoires spécifiés par le fabricant.
- 13.** Lorsqu'un chariot est utilisé, prendre des précautions lors du déplacement de la combinaison chariot/appareil afin d'éviter de se blesser s'il se renverse.
- 14.** Débrancher cet appareil pendant un orage électrique ou lorsqu'il n'est pas utilisé pendant de longues périodes de temps.
- 15.** Faire appel à un technicien compétent pour tous les travaux d'entretien ou de réparation. Des travaux d'entretien ou de réparation doivent être effectués si l'appareil a été endommagé d'une manière quelconque, par exemple si la fiche ou le cordon d'alimentation est endommagé, si un liquide a été renversé sur l'appareil, si des objets l'ont heurté, si l'appareil a été exposé à la pluie ou à l'humidité, s'il ne fonctionne pas normalement ou s'il est tombé au sol.
- 16.** Ne pas exposer cet appareil à l'égouttement ou à des éclaboussures, et éviter de placer des objets remplis de liquide, tels que des vases, sur l'appareil.
- 17.** Pour couper complètement l'appareil de l'alimentation électrique c.a., la fiche du cordon d'alimentation doit être débranchée de la prise de courant.
- 18.** La fiche de secteur du cordon d'alimentation doit rester immédiatement utilisable.

# ADDITIONAL SAFETY RECOMMENDATIONS

- 1.** Install the speakers in order to achieve the best possible stability. In case the speaker is placed on a surface other than the floor, firstly check that it can support the weight of the subwoofer(s). Also check that there is enough friction between the speaker and the surface in order to avoid any movement caused through vibrations whilst in use. Where needed rubber adhesive feet can be purchased from all good hardware stores.
- 2.** Follow the connection diagram suggested in the instructions manual. If in doubt, contact your dealer.
- 3.** Whilst the audio system is operative at high volumes avoid staying in close proximity to the speaker system. This can cause permanent damage to your hearing. Children should maintain a safe distance from the speaker system of at least 50 cm.
- 4.** The subwoofer unit produces an electromagnetic field which is harmless to humans and pets, but they can cause disturbances in the correct functioning of electronic equipment such as monitors or cathode tube TVs when placed in close proximity. If this occurs, simply and slowly distance one from the other. As a further precaution, it is not advisable to place credit cards or similar magnetically read objects on top of the speaker system.
- 5.** The technology behind the functioning of the speakers is based on the principles of electromagnetism, and thus the user should avoid operating equipment that generates strong electromagnetic fields as these could affect the correct functioning of the speaker. Avoid placing transmitting devices such as mobile phones, cordless phones, intercom systems etc. on top of the speaker systems.
- 6.** Keep amplifier-speaker connection and power (mains) cables separate. Mains cables carry an alternating voltage at a frequency of 50 Hz (60 Hz in Japan and the USA) and an intensity that can be high, and thus produce an electromagnetic field even at audio frequency around them. In the case of coupling of these two types of cables an annoying hum noise will be perceived through the subwoofer. If this should occur, do provide an adequate distance between the cables.

# RECOMMANDATIONS DE SÉCURITÉ SUPPLÉMENTAIRES

- 1.** Installer les haut-parleurs d'une façon la plus stable possible. Au cas où le haut-parleur est installé sur une surface autre que le sol, vérifier avant tout que cette surface puisse supporter le poids du ou des subwoofers. Vérifier également qu'il y ait une friction suffisante entre le haut-parleur et la surface qui le soutient, pour éviter tout déplacement à cause des vibrations pendant l'usage. S'il est nécessaire, utiliser des pieds adhésifs en caoutchouc qu'on peut acheter dans tous les bons magasins de bricolage.
- 2.** Suivre le schéma de raccordement illustré dans le manuel d'instructions. En cas de doute contacter le revendeur.
- 3.** Éviter de demeurer à proximité des haut-parleurs lorsque le système audio fonctionne à un volume très élevé. Cela peut endommager votre ouïe. Les enfants doivent rester éloignés des haut-parleurs en gardant une distance de sécurité d'au moins 50 cm.
- 4.** L'unité subwoofer produit un champ électromagnétique inoffensif pour les hommes et les animaux mais qui peut perturber le bon fonctionnement des appareils électroniques, tels que les téléviseurs ou les moniteurs à tube cathodique, si ces derniers sont placés à proximité immédiate du haut-parleur. Dans le cas où cela se produirait, éloigner simplement et lentement les deux haut-parleurs l'un de l'autre. Par précaution, il est déconseillé de mettre des cartes de crédit ou d'autres dispositifs similaires à lecture magnétique sur le haut-parleur.
- 5.** La technologie de fonctionnement des haut-parleurs est basée sur les principes d'électromagnétisme et, par conséquent, l'utilisateur devra éviter d'utiliser des appareils qui génèrent de forts champs électromagnétiques qui pourraient perturber le fonctionnement du haut-parleur. Éviter de mettre des appareils d'émission et de réception tels que les téléphones mobiles, les téléphones sans fil, les installations d'intercommunication, etc. sur lesdits haut-parleurs.
- 6.** Tenir les câbles de branchement amplificateur/haut-parleur à distance des câbles d'alimentation électrique. Ces derniers acheminent un courant alternatif à une fréquence de 50 Hz (60 Hz au Japon et aux États-Unis) et une intensité qui peut être élevée, et ils peuvent donc produire un champ électromagnétique à fréquence audio aussi. La conséquence du couplage entre ces deux types de câbles sera l'apparition d'un bruit sourd ennuyeux dans le subwoofer. Dans le cas où ceci se produirait, il faudra éloigner les câbles les uns des autres.

## IMPORTANT NOTICE

All of us at Sumiko take care our products have been officially approved with for the European Community (CE) mark and USA/Canada by Nemko. This means that your Sumiko subwoofer was subjected to the most rigorous manufacturing and safety tests in the world.

The CE mark certifies that your purchase meets all European Community requirements for consumer safety.

## AVIS IMPORTANT

Sumiko s'assure que tous ses produits répondent aux normes établies par la Communauté européenne pour le marquage CE, et par NEMKO pour les États-Unis et le Canada. Ceci signifie que votre subwoofer Sumiko a été soumis aux tests de fabrication et de sécurité les plus rigoureux au monde. Le marquage CE certifie que votre produit répond à toutes les exigences de la Communauté européenne en matière de sécurité du consommateur.

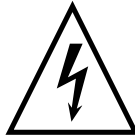

The lightning flash with arrowhead symbol within an equilateral triangle is intended to alert the user to the presence of uninsulated "dangerous voltage " within the product's enclosure that may be of sufficient magnitude to constitute a risk of electric shock to persons.

Le symbole de l'éclair fléché dans un triangle équilatéral est utilisé pour alerter l'utilisateur de la présence de « tension dangereuse » non isolée dans le boîtier de l'appareil qui pourrait être suffisamment élevée pour constituer un risque de choc électrique.



The exclamation point within an equilateral triangle is intended to alert the user to the presence of important operating and maintenance (servicing) instructions in the literature accompanying the product.

Le point d'exclamation dans un triangle équilatéral a pour but d'avertir l'utilisateur de la présence d'importantes instructions d'utilisation et de maintenance (réparation) dans la documentation accompagnant le produit.



**CAUTION - ATTENTION**

**RISK OF ELECTRIC SHOCK  
DO NOT OPEN**

**-  
RISQUE D'ÉLECTROCUTION  
NE PAS OUVRIR**





**OPERATING INSTRUCTION**  
**INSTRUCTIONS D'UTILISATION**



**UNPACKING SUMIKO  
SUBWOOFERS**

**DÉSEMBALLAGE DU  
SUBWOOFER SUMIKO**

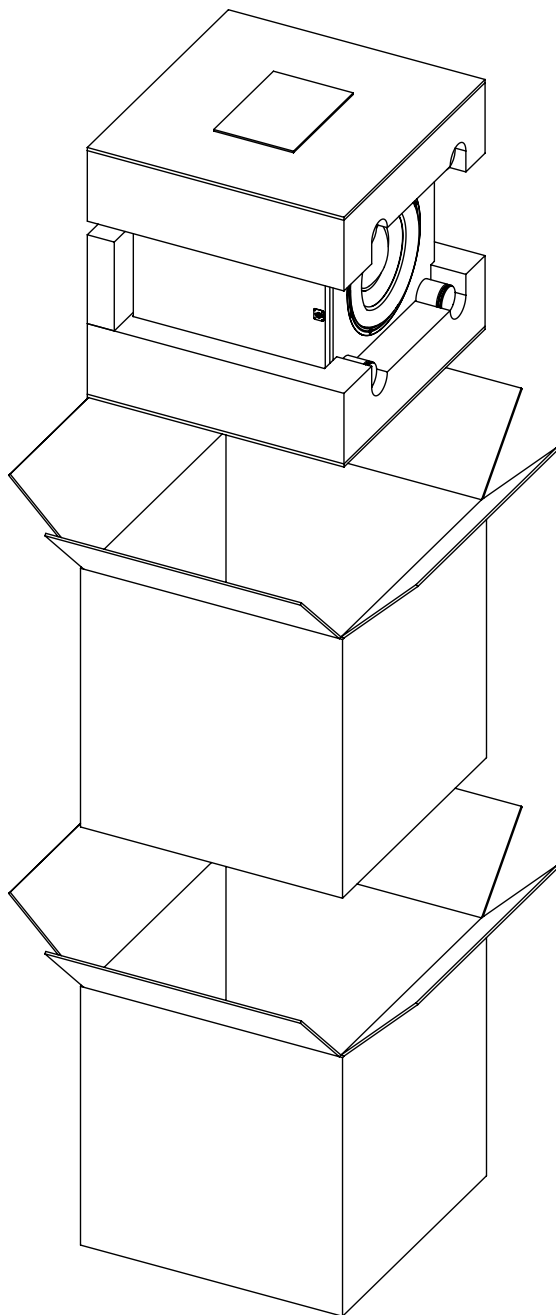

All the Sumiko Subwoofers are packed in order to effectively preserves them and, at the same time, to make their unpacking.

We suggest, however, following these general recommendations:

- Keep all packaging for any future transport;
- Do not wear watches, bracelets, rings etc. in order to avoid scratching the speakers and their finishes when unpacking. The same care will be taken to protect the speakers from any metal finishes on the clothes you are wearing, such as zips, buttons, belt clasps, rivets, etc.

Tous les subwoofers Sumiko ont été emballés de façon à ce qu'ils soient protégés efficacement et, en même temps, qu'ils soient faciles à désemballer.

Nous recommandons en tout cas de suivre les instructions générales suivantes:

- Conserver les matériaux d'emballage pour tout transport futur éventuel;
- Ne pas porter de montre, bracelets, bagues etc. pendant l'ouverture de l'emballage, afin d'éviter de rayer les haut-parleurs et leurs précieuses finitions. De même, faire attention à protéger les haut-parleurs d'éventuelles parties métalliques des vêtements, telles que des fermetures éclair, des boutons, des boucles, des rivets, etc.



**NOTE:**

*Inspect it for any shipping damage and call your dealer immediately if any is found. Do not plug subwoofer into an AC outlet if you find shipping.*

**NOTE:**

*Vérifiez si votre appareil a subi des dommages pendant le transport, et appelez immédiatement votre revendeur en cas d'endommagement. Ne pas brancher le subwoofer dans une prise CA si des dommages ont été constatés.*

# SUMIKO S.0 & S.5 - REAR PANEL CONNECTION

# SUMIKO S.0 ET S.5 - CONNEXION DU PANNEAU ARRIÈRE

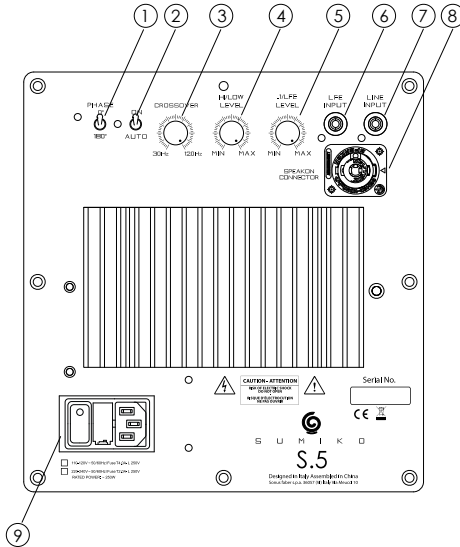
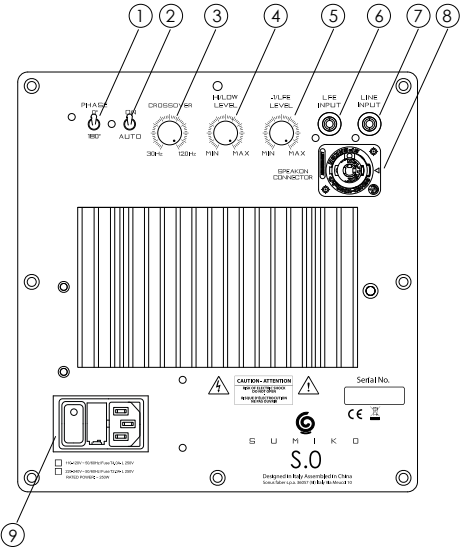



**1.** Phase switch: set the output signal polarity. This helps in choosing the most appropriate low frequency distribution across the listening room.

**2.** Auto switch: when this switch is in the on position, the subwoofer automatically switch on or off depending on the presence of the input signal(s).

**3.** Crossover knob: adjusts the bandwidth of the subwoofer by setting the low-pass cutoff frequency.

**4.** Hi/Low Level: adjusts the volume when the Line (RCA plug) or Large signal (Speakon © connector) inputs are used.

**5.** .1/LFE Level: adjusts the volume when the LFE (RCA plug) input is used.

**6.** LFE Input: by using an RCA terminated cable, allows the connection of the subwoofer to the LFE (Low frequency Effects) output of an AV player (DVD, Blu-ray, etc) or a home theatre controller/preamplifier.

**7.** Line Input: by using an RCA terminated cable, allows the connection of the subwoofer to the line output of an AV player (DVD, Blu-ray , ecc.) or amplifier.

**8.** Speakon © Connector: by using the supplied cable, allows the connection of the subwoofer to the large signal outputs of a stereo integrated or power amplifier.

**9.** Mains plug, switch and fuse holder.

#### **Light indicators:**

Power ON on Top

**1.** Interrupteur de phase: détermine la polarité du signal de sortie. Cela aide à choisir la meilleure répartition de la basse fréquence dans la salle d'écoute.

**2.** Auto switch (sélecteur automatique): quand cet interrupteur est sur ON, le subwoofer s'allume ou s'éteint automatiquement en fonction de la présence du signal d'entrée.

**3.** Bouton de réglage de recouvrement: il règle la bande passante du subwoofer en déterminant la fréquence passe-bas.

**4.** Niveau haut/bas: il règle le volume quand on utilise les entrées signal de ligne (fiche RCA) ou grands signaux (connecteur Speakon ©).

**5.** Niveau .1/LFE: il règle le volume quand on utilise l'entrée LFE (fiche RCA).

**6.** Entrée LFE: en utilisant un câble à terminaison RCA, elle permet de connecter le subwoofer à la sortie LFE (effets à basse fréquence) d'un appareil AV (DVD, Blu-ray, etc.) ou d'un contrôleur/préamplificateur home cinéma.

**7.** Borne d'entrée ligne: en utilisant un câble à terminaison RCA, elle permet de connecter le subwoofer à la sortie de ligne d'un appareil AV (DVD, Blu-ray, etc.) ou d'un amplificateur.

**8.** Connecteur Speakon ©: en utilisant le câble livré, il permet de connecter le subwoofer aux sorties de grands signaux d'un amplificateur de puissance ou intégré stéréo

**9.** Fiche électrique, interrupteur et porte-fusibles.

#### **Indicateurs lumineux :**

Alimentation ON en haut

# SUMIKO S.9 - REAR PANEL CONNECTION

# SUMIKO S.9 - CONNEXION DU PANNEAU ARRIÈRE

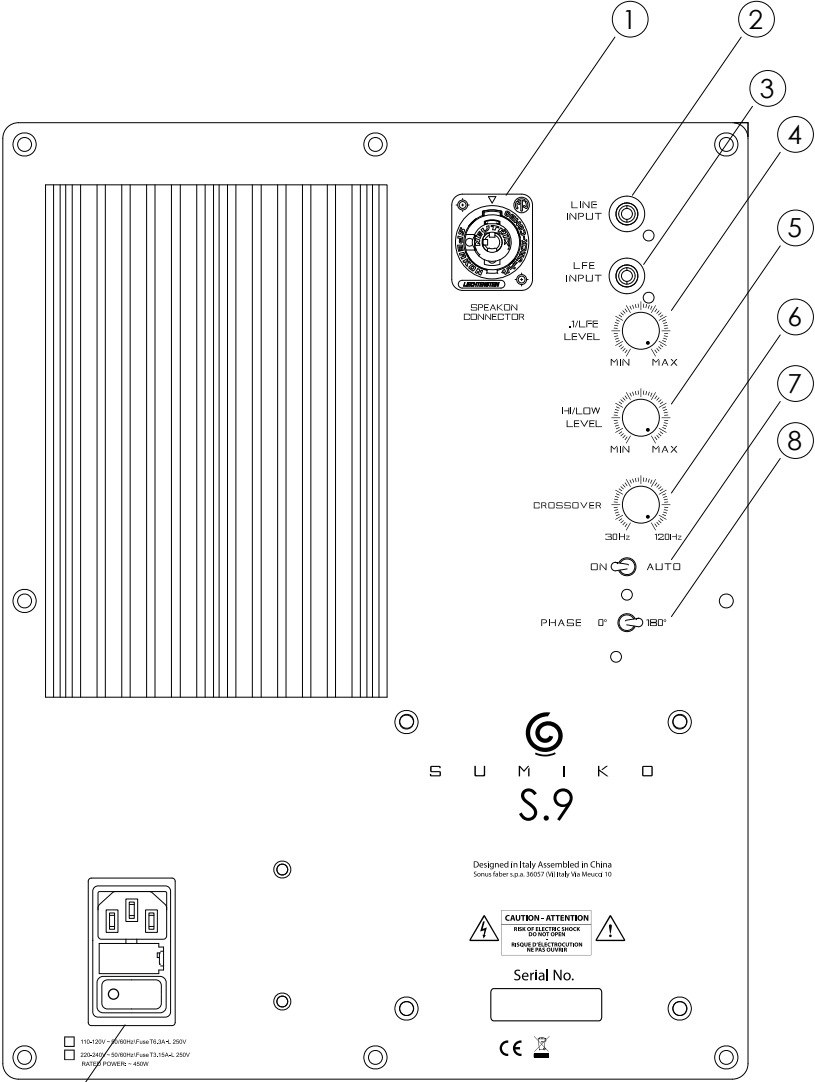



**1. Speakon® Connector:** by using the supplied cable, allows the connection of the subwoofer to the large signal outputs of a stereo integrated or power amplifier.

**2. Line Input:** by using an RCA terminated cable, allows the connection of the subwoofer to the line output of an AV player (DVD, Blu-ray, etc.) or amplifier.

**3. LFE Input:** by using an RCA terminated cable, allows the connection of the subwoofer to the LFE (Low frequency Effects) output of an AV player (DVD, Blu-ray, etc) or a home theatre controller/preamplifier.

**4. LFE Level:** adjusts the volume when the LFE (RCA plug) input is used.

**5. Hi/Low Level:** adjusts the volume when the Line (RCA plug) or Large signal (Speakon® connector) inputs are used.

**6. Crossover knob:** adjusts the bandwidth of the subwoofer by setting the low-pass cutoff frequency.

**7. Auto switch:** when this switch is in the on position, the subwoofer automatically switch on or off depending on the presence of the input signal(s).

**8. Phase switch:** set the output signal polarity. This helps in choosing the most appropriate low frequency distribution across the listening room.

**9. Mains plug, switch and fuse holder.**

#### **Light indicators:**

Power ON on Top

**1. Connecteur Speakon®:** en utilisant le câble livré, il permet de connecter le subwoofer aux sorties de grands signaux d'un amplificateur de puissance ou intégré stéréo.

**2. Borne d'entrée ligne:** en utilisant un câble à terminaison RCA, elle permet de connecter le subwoofer à la sortie de ligne d'un appareil AV (DVD, Blu-ray, etc.) ou d'un amplificateur.

**3. Entrée LFE:** en utilisant un câble à terminaison RCA, elle permet de connecter le subwoofer à la sortie LFE (effets à basse fréquence) d'un appareil AV (DVD, Blu-ray, etc.) ou d'un contrôleur/préamplificateur home cinéma.

**4. Niveau LFE:** il règle le volume quand on utilise l'entrée LFE (fiche RCA).

**5. Niveau haut/bas:** il règle le volume quand on utilise les entrées signal de ligne (fiche RCA) ou grands signaux (connecteur Speakon®).

**6. Bouton de réglage de recouvrement:** il règle la bande passante du subwoofer en déterminant la fréquence passe-bas.

**7. Auto switch (sélecteur automatique):** quand cet interrupteur est sur ON, le subwoofer s'allume ou s'éteint automatiquement en fonction de la présence du signal d'entrée.

**8. Interrupteur de phase:** détermine la polarité du signal de sortie. Cela aide à choisir la meilleure répartition de la basse fréquence dans la salle d'écoute.

**9. Fiche électrique, interrupteur et porte-fusibles.**

#### **Indicateurs lumineux :**

Alimentation ON en haut

# CONNECTIONS OPTIONS    OPTIONS DE CONNEXION

## MULTICHANNEL CONFIGURATION

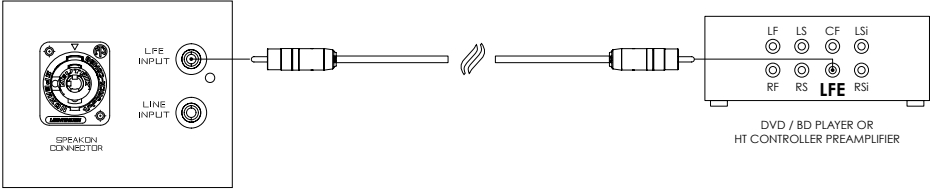

## STEREO CONFIGURATION CONVENTIONAL AMPLIFIER

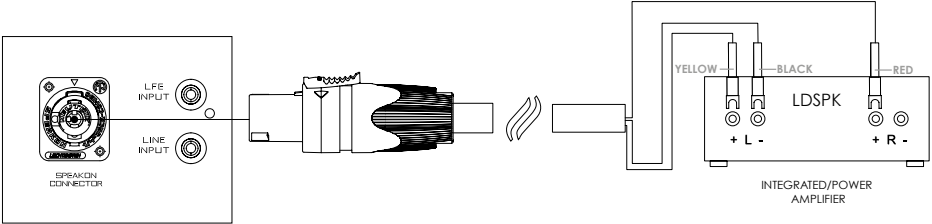

## STEREO CONFIGURATION BRIDGED AMPLIFIER (Differential input amplifier)

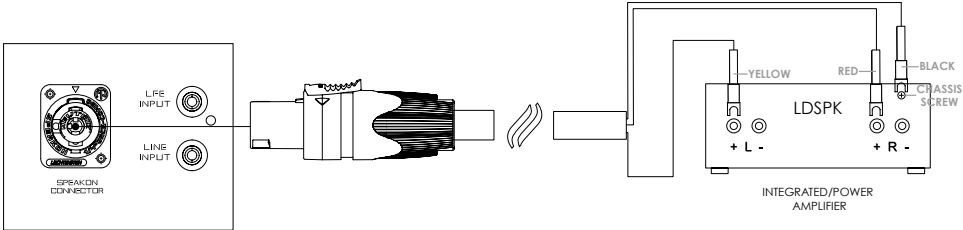

## STEREO / MULTICHANNEL CONFIGURATION

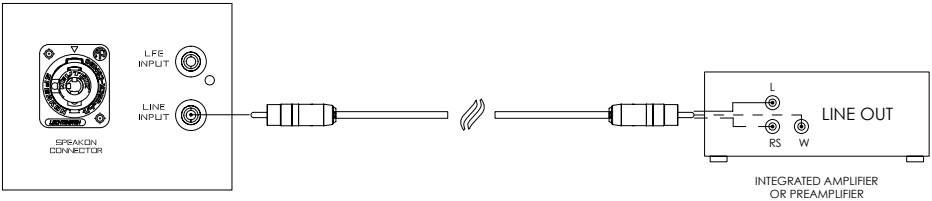

# SUBWOOFER POSITIONING - STEREO AND MULTICHANNEL CONFIGURATION

# POSITIONNEMENT DU SUBWOOFER - CONFIGURATION STÉRÉO ET MULTICANAL

STEREO

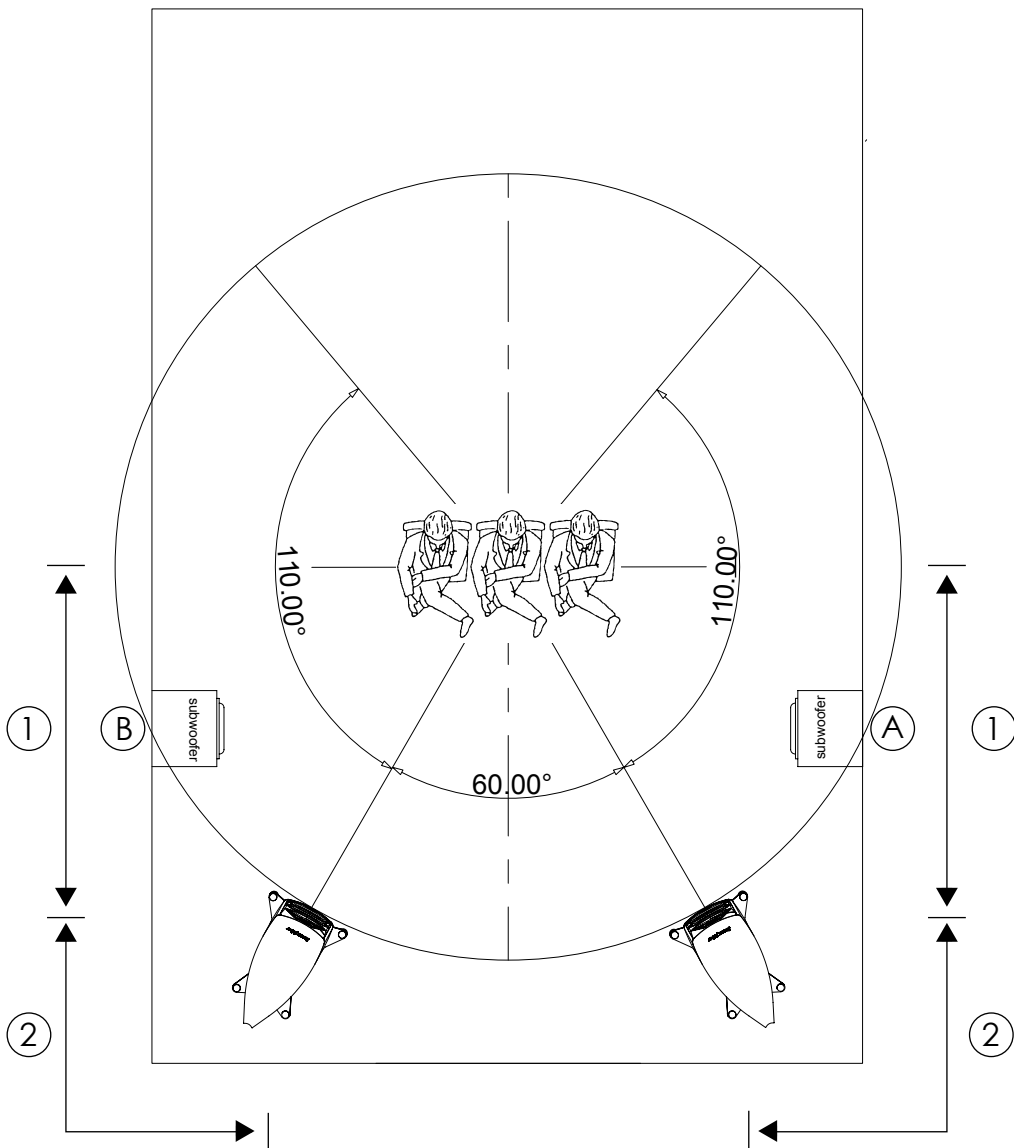



5.1/7.1 (1 SUB)

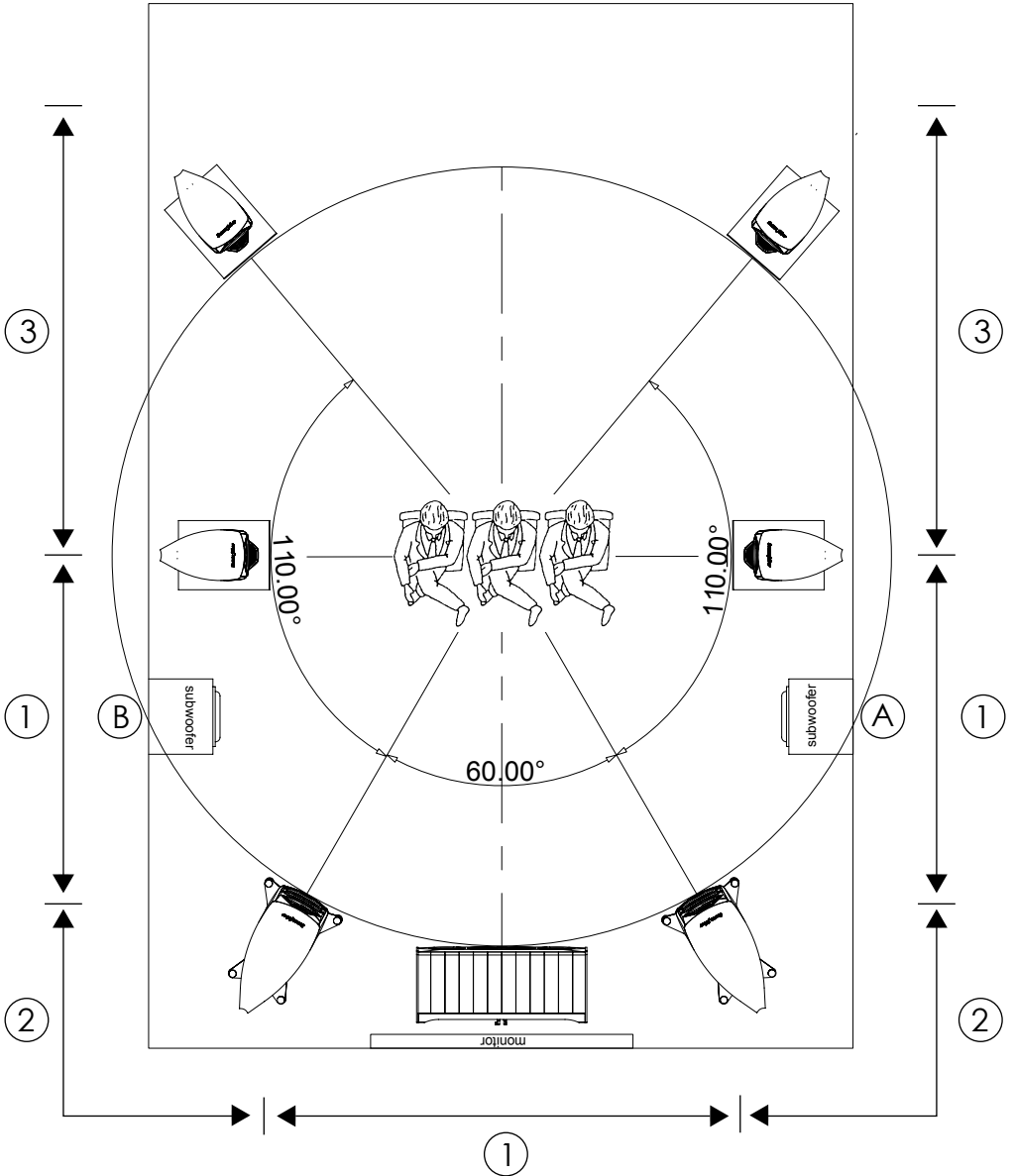

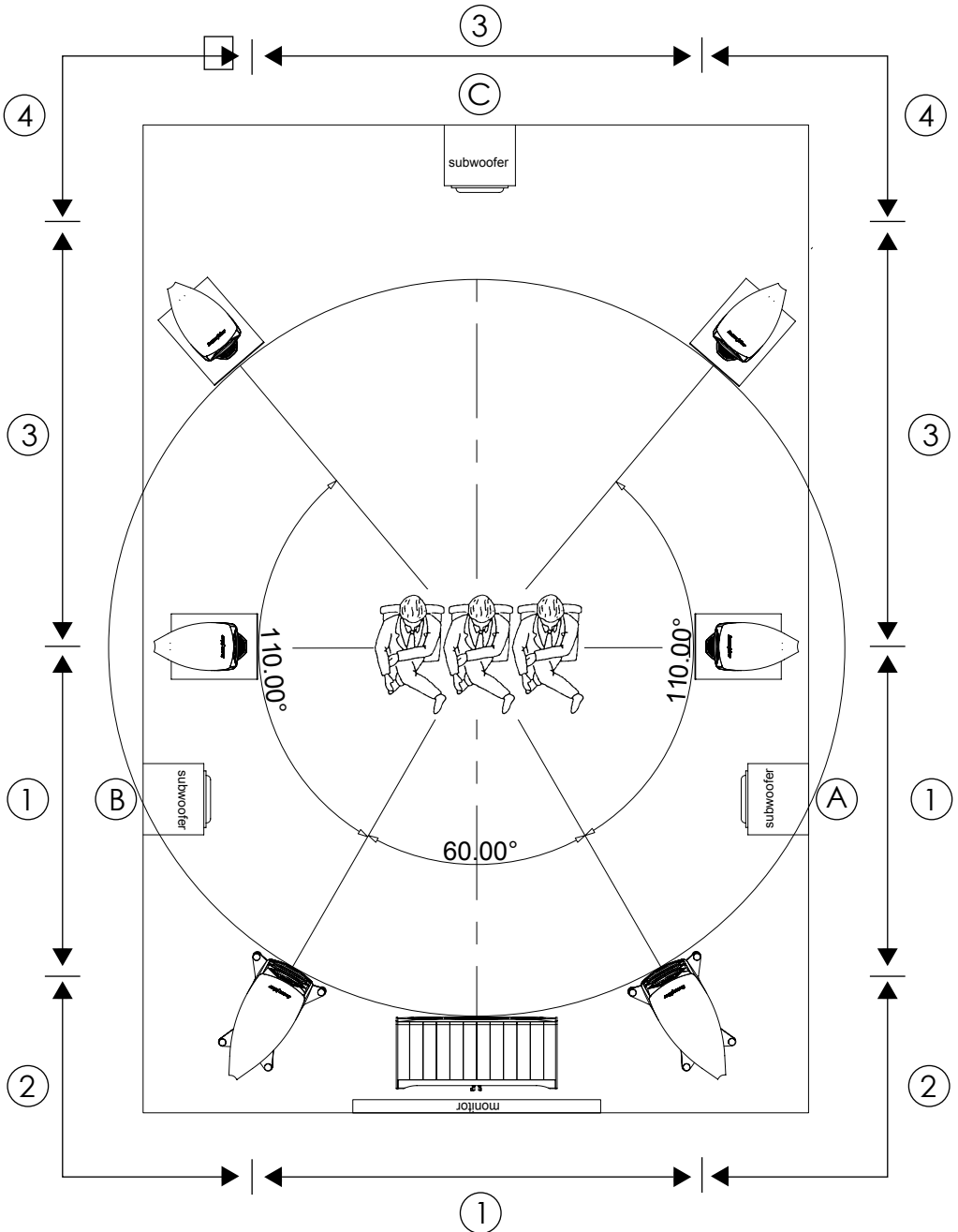

## SUBWOOFER POSITIONING LEGEND

## LÉGENDE POSITIONNEMENT DU SUBWOOFER

①

suggested for a clear bass  
reproduction

②

extreme for maximum output

③

suggested for additional subwoofer  
clear bass reproduction

④

extreme for additional subwoofer  
maximum output

①

suggéré pour une reproduction  
claire des sons graves

②

extrême pour optimiser la  
puissance maximum de sortie

③

suggéré pour une reproduction  
claire supplémentaire des sons  
graves du subwoofer

④

extrême pour la puissance  
maximum supplémentaire de sortie  
du subwoofer

# WARRANTY

Sumiko Subwoofers are designed and built in compliance with the highest quality standards.

Should however a fault or a malfunctioning occur, the speakers are covered by guarantee in compliance with the regulations in force in the Country where the subwoofer was purchased. In such cases, please contact the Sumiko Subwoofer dealer where you did the purchase, and refer to the relevant regulation.

In addition and for your convenience please remember:

- To absolutely keep the receipt that proves you have purchased the subwoofer, which receipt you will exhibit to the dealer in case of need;
- that the subwoofer in need of repair should be returned in its original packaging in order to be shipped safely, together with a description of the malfunction or defect noticed by the customer;
- the guarantee covers the subwoofer for any construction faults as long as they have not been dismantled, modified, tampered with or used for purposes or in ways that have not been outlined in this manual.

# GARANTIE

Les subwoofers Sumiko ont été conçus et fabriqués dans le respect des plus hauts standards de qualité.

Toutefois, dans le cas d'une panne ou d'un mauvais fonctionnement, les subwoofers sont couverts par la garantie selon les termes prévus par la réglementation du pays où ils ont été achetés. C'est pourquoi nous vous invitons, le cas échéant, à vous adresser au revendeur de subwoofers Sumiko chez qui vous l'avez acheté et à vous référer à la susdite législation.

En plus, c'est dans votre intérêt que nous vous rappelons :

- de conserver absolument le document prouvant l'achat du subwoofer, de façon à pouvoir le montrer au revendeur en cas de nécessité ;
- de remettre au revendeur le subwoofer à réparer dans son emballage original, afin qu'il puisse être transporté en toute sécurité, et accompagné d'une description des problèmes de mauvais fonctionnement ou du défaut éventuellement relevé ;
- que la garantie couvre les défauts éventuels de fabrication du subwoofer, à condition que celui-ci n'ait pas été démonté, modifié, altéré ou utilisé pour des buts ou selon des modalités non prévues dans ce manuel d'instructions.

# SUMIKO S.0 ACTIVE SUBWOOFER

## TECHNICAL SPECIFICATIONS

<b>Loudspeaker Type</b>	Closed box loaded, down-firing woofer
<b>Drive unit</b>	1 x 165mm (6.5") very long throw, treated paper cone, wide rubber surround woofer
<b>Amplifier Type</b>	High linearity Class AB
<b>Power amplifier</b>	120W rms, 250W peak
<b>Frequency response (in room) @-6dB/@-3dB</b>	From 35/45 Hz to Fc (Fc user adjustable)
<b>Mains input voltage</b>	Factory selected, 120Vac - 60Hz or 230 Vac - 50 Hz
<b>Fuse</b>	T4.0 A (120Vac, 60Hz); T2.0 A (230V, 50Hz)
<b>System protection</b>	<ul style="list-style-type: none"><li>- Output signal short circuit</li><li>- Over-heating</li><li>- DC fault</li></ul>
<b>Controls</b>	<ul style="list-style-type: none"><li>- Independent Master and LFE volume controls;</li><li>- Continuously adjustable Crossover frequency (30 to 120Hz), slope 24dB/oct;</li><li>- Signal phase inversion switch (0/180°)</li></ul>
<b>Additional features</b>	Auto switch-on/off (de-selectable)
<b>Audio signal inputs</b>	<ul style="list-style-type: none"><li>- LFE (Low Frequency Effect) signal, phono plug;</li><li>- Line level signal, single phono plug;</li><li>- High level signals, Neutrik 4-pole Speakon®</li></ul>
<b>Power consumption</b>	<= 0.5 W (Stand-by) Rated power 250W
<b>Finish</b>	Gloss Piano Black or White Lacquer
<b>Dimensions (WxHxD)</b>	245x275x280 mm; 9.65x10.8x11 in Including feet
<b>Supplied accessoires</b>	<ul style="list-style-type: none"><li>- User manual</li><li>- Mains lead</li><li>- 10m/32.8 ft Neutrik Speakon® interconnection cable</li></ul>

# SUMIKO S.5 ACTIVE SUBWOOFER

## TECHNICAL SPECIFICATIONS

<b>Loudspeaker Type</b>	Closed box loaded, down-firing woofer
<b>Drive unit</b>	1 x 210mm (8") very long throw, treated paper cone, wide rubber surround woofer
<b>Amplifier Type</b>	High linearity Class AB
<b>Power amplifier</b>	150W rms, 250W peak
<b>Frequency response (in room) @-6dB/@-3dB</b>	From 30/40 Hz to Fc (Fc user adjustable)
<b>Mains input voltage</b>	Factory selected, 120Vac - 60Hz or 230 Vac - 50 Hz
<b>Fuse</b>	T4.0 A (120Vac, 60Hz); T2.0 A (230V, 50Hz)
<b>System protection</b>	<ul style="list-style-type: none"><li>- Output signal short circuit</li><li>- Over-heating</li><li>- DC fault</li></ul>
<b>Controls</b>	<ul style="list-style-type: none"><li>- Independent Master and LFE volume controls;</li><li>- Continuously adjustable Crossover frequency (30 to 120Hz), slope 24dB/oct;</li><li>- Signal phase inversion switch (0/180°)</li></ul>
<b>Additional features</b>	Auto switch-on/off (deselectable)
<b>Audio signal inputs</b>	<ul style="list-style-type: none"><li>- LFE (Low Frequency Effect) signal, phono plug;</li><li>- Line level signal, single phono plug;</li><li>- High level signals, Neutrik 4-pole Speakon®</li></ul>
<b>Power consumption</b>	<= 0.5 W (Stand-by) Rated power 250W
<b>Finish</b>	Gloss White or Grand Piano Black
<b>Dimensions (WxHxD)</b>	285x335x315mm; 11.2x13.2x12.4 in. Including feet
<b>Supplied accessoires</b>	<ul style="list-style-type: none"><li>- User manual</li><li>- Mains lead</li><li>- 10m/32.8 ft Neutrik Speakon® interconnection cable</li></ul>

# SUMIKO S.9 ACTIVE SUBWOOFER

## TECHNICAL SPECIFICATIONS

<b>Loudspeaker Type</b>	Passive radiator, bass-reflex loaded, down-firing woofer
<b>Drive unit</b>	1 x 260mm (10") very long throw, treated paper cone, wide rubber surround woofer
<b>Passive tuning unit</b>	1 x 260mm (10") very long throw, treated paper cone, wide rubber surround
<b>Amplifier Type</b>	High linearity Class AB
<b>Power amplifier</b>	350W rms, 700W peak
<b>Frequency response (in room) @-6dB/@-3dB</b>	From 25/35 Hz to Fc (Fc user adjustable)
<b>Mains input voltage</b>	Factory selected, 120Vac - 60Hz or 230 Vac - 50 Hz
<b>Fuse</b>	T6.3A (110Vac, 60Hz); T3.15A (230V, 50Hz)
<b>System protection</b>	<ul style="list-style-type: none"><li>- Output signal short circuit</li><li>- Over-heating</li><li>- DC fault</li></ul>
<b>Controls</b>	<ul style="list-style-type: none"><li>- Independent Master and LFE volume controls;</li><li>- Continuously adjustable Crossover frequency (30 to 120Hz), slope 24dB/oct;</li><li>- Signal phase inversion switch (0/180°)</li></ul>
<b>Additional features</b>	Auto switch-on/off (deselectable)
<b>Audio signal inputs</b>	<ul style="list-style-type: none"><li>- LFE (Low Frequency Effect) signal, phono plug;</li><li>- Line level signal, single phono plug;</li><li>- High level signals, Neutrik 4-pole Speakon®</li></ul>
<b>Power consumption</b>	<= 0.5 W (Stand-by) Rated power 450W
<b>Finish</b>	Gloss White or Grand Piano Black
<b>Dimensions (WxHxD)</b>	355x405x411mm; 14x15.9x16.2 in. Including feet
<b>Supplied accessoires</b>	<ul style="list-style-type: none"><li>- User manual</li><li>- Mains lead</li><li>- 10m/32.8 ft Neutrik Speakon® interconnection cable</li></ul>







## DECLARATION OF CONFORMITY

Sonus Faber SpA with headquarter in Via Antonio Meucci, 10 - 36057 Arcugnano (VI) Italy,  
declare under our sole responsibility that the Subwoofers line:

### **SUMIKO S.0 - S.5 - S.9**

to which this declaration relates is in conformity to:

Directive:

2004/108/EC (EMC) Electromagnetic compatibility.

2006/95/EC (LVD) Low Voltage.

2009/125/EC (ErP) Ecodesign requirements for energy-related products.

2011/65/EU (RoHS) Restriction of the use of certain hazardous substances in electrical and  
electronic equipment.

2012/19/EU (WEEE) Waste electrical and electronic equipment.

Standards:

EN 60065:2002 + A1:2006 + A11:2008

Audio, video and similar electronic apparatus - Safety requirements.

EN 55013:2001 + A1:2003 + A2:2006

Sound and television broadcast receivers and associated equipment - Radio disturbance  
characteristics.

EN 55020:2007

Immunity characteristics - Limits and methods of measurement.

EN 61000-6-1:2007

Generic standards - Immunity for residential, commercial and light-industrial environments.

EN 61000-6-3:2007 + A1:2012

Generic standards - Emission standard for residential, commercial and light-industrial  
environments.

Arcugnano, 30.09.2014

Mauro Grange

CEO



# DÉCLARATION DE CONFORMITÉ

Sonus Faber SpA dont le siège social est sis au Via Antonio Meucci, 10 - 36057 Arcugnano (VI) Italy, déclare, sous sa seule responsabilité que le caisson de sous-graves

## **SUMIKO S.0 - S.5 - S.9**

en votre possession a été conçue et fabriquée conformément à:

### Directive:

2004/108/CE (CEM) Compatibilité électromagnétique.

2006/95/CE (BT) Basse tension

2009/125/CE (EuP) éco-conception des produits consommateurs d'énergie.

2011/65/UE (RoHS) Limitation de l'utilisation substances dangereuses dans les équipements électriques et électronique.

2012/19/UE (DEEE) Déchets d'équipements électriques et électroniques.

### Normes:

NF EN 60065:2002 + A1:2006 + A11:2008

Appareils audio, vidéo et appareils électroniques analogues - Exigences de sécurité

NF EN 55013:2001 + A1:2003 + A2:2006

Récepteurs de radiodiffusion et de télévision et équipements associés - Caractéristiques des perturbations radioélectriques.

NF EN 55020:2007

Récepteurs de radiodiffusion et de télévision et équipements associés - Caractéristiques d'immunité.

NF EN 61000-6-1:2007

Normes génériques - Immunité pour les environnements résidentiels, commerciaux et de l'industrie légère.

NF EN 61000-6-3:2007 + A1:2012

Normes génériques - Norme sur l'émission pour les environnements résidentiels, commerciaux et de l'industrie légère.

Arcugnano, 30.09.14

Mauro Grange

CEO

## **DECLARATION OF CONFORMITY WITH FCC RULES FOR ELECTROMAGNETIC COMPATIBILITY**

Sonus Faber SpA with headquarter in Via Antonio Meucci, 10 - 36057 Arcugnano (VI) Italy,  
declare under our sole responsibility that the Subwoofers line:

### **SUMIKO S.0 - S.5 - S.9**

to which this declaration relates:

Complies with Part 15 of the FCC Rules.

Operation is subject to the following two conditions:

This device may not cause harmful interference.

This device must accept any interference received, including interference that may cause  
undesired operation.

This equipment has been tested and found to comply with the limits for a Class B digital  
device.

## **CONFORMITY WITH INTERNATIONAL STANDARDS**

Sonus Faber SpA with headquarter in Via Antonio Meucci, 10 - 36057 Arcugnano (VI) Italy,  
declare under our sole responsibility that the Subwoofers line:

### **SUMIKO S.0 - S.5 - S.9**

to which this declaration relates is in conformity to:

IEC 60065:2001 + A1:2005 + A2:2010

Audio, video and similar electronic apparatus - Safety requirements.

UL 60065-1 7th Edition

Standard for audio, video and similar electronic apparatus - Safety requirements.

CAN/CSA-C22.2 60065-3 + A1:2006

Audio, video and similar electronic apparatus - Safety requirements.

CISPR 13:2001 + A1:2003 + A2:2006

Sound and television broadcast receivers and associated equipment - Radio disturbance  
characteristics - Limits and methods of measurement.

CISPR 20:2006

Sound and television broadcast receivers and associated equipment - Immunity  
characteristics - Limits and methods of measurement.

IEC 61000-6-1:2005

Generic standards - Immunity for residential, commercial and light-industrial environments.

IEC 61000-6-3:2006

Generic standards - Emission standard for residential, commercial and light-industrial  
environments.

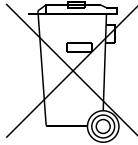

## **ENVIRONMENTAL INFORMATION**

Waste of electrical and electronic equipment  
Directive WEEE 2012/19/EU  
(for residents in EU Countries only)

This logo set on the product means that the recycling of this apparatus comes within the framework of the directive 2012/19/EU concerning the Waste on electrical and electronic equipment (WEEE).

The presence of dangerous substances in the electrical and electronic equipments can have potential consequences on the environment and human health in the cycle of reprocessing this product.

Therefore, at the end of its lifetime, this product shall not be disposed with other non-recycled waste.

As the end user, your role is of prime importance in the cycles of re-using, recycling, and other forms of valorisation of this electrical and electronic equipment.

Local authorities and resellers have set special procedures for the purpose of collecting and recycling this product.

You have the obligation to use the selective waste collection systems put in place by your local authorities.

## **INFORMATIONS CONCERNANT L'ENVIRONNEMENT**

Elimination des déchets d'équipements électriques et électroniques  
Directive DEEE 2012/19/CE  
(seulement pour les résidents de l'Union Européenne)

Ce logo appliqué sur le produit indique que le recyclage de cet appareil prévoit la conformité à la directive 2012/19/CE concernant l'élimination des déchets d'équipements électriques et électroniques (DEEE).

La présence de substances dangereuses dans les équipements électriques et électroniques peut avoir de potentielles conséquences concernant l'environnement et la santé publique pendant le cycle de retraitement de ce produit.

Par conséquent, à la fin de sa vie, ce produit ne pourra pas être éliminé avec d'autres déchets non recyclés.

En tant qu'utilisateur final, vous avez un rôle de grande importance dans le processus de réutilisation, recyclage et dans d'autres formes de valorisation de cet équipement électrique et électronique.

Les autorités locales et les revendeurs ont défini des procédures spéciales visant la collecte et le recyclage de ce produit.

Vous êtes obligé d'utiliser les systèmes de collecte sélective des déchets mis en place par la collectivité locale.







S U M I K D  
S U B W O O F E R S



S U M I K O  
S U B W O O F E R S